



FAUTEUIL DE PRÉLÈVEMENT  
BLOOD SAMPLING CHAIR

Deneo®.Lab



Version : 10-2010



DENE0® est un concentré d'innovations pour permettre une meilleure accessibilité du patient aux soins et un plus grand confort pour le patient et le praticien. La conception du DENE0® est le résultat d'un long travail de recherche et de nombreuses rencontres sur le terrain avec les professionnels des laboratoires. Cette recherche s'est concrétisée par une demande de brevet et le dépôt de modèles.

DENE0® is a very innovative product allowing the best patient accessibility to care and the greatest comfort for both the practitioner and the patient. The design of DENE0® is the result of a long research work and numerous tests in the field with phlebotomy professionals. This research ended up with several patents.

## CONFORT COMFORT

- Rotation 360° (sur certains modèles)
- Encombrement réduit, optimisation de l'espace
- Sellerie **Bodyshape®** : positionnement naturel
- 360° rotation (on specific models only)
- Reduced volume, optimized space
- **Bodyshape®** upholstery: natural body position

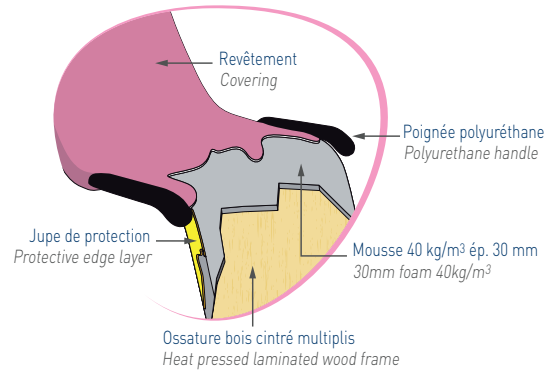

## HYGIÈNE HYGIENE

- Nettoyage facilité
- Sellerie sans couture
- Poignées amovibles
- Easy to clean
- Seamless upholstery
- Removable handles

## SÉCURITÉ SAFETY

- Position d'urgence facilitée, sans effort et rapide
- Appui-bras sur le dossier et poignées intégrées → longévité
- Base circulaire : stabilité du fauteuil
- Capacité patient : 200 kg
- Easy, effortless and rapid emergency position
- Armrests on the backrest and integrated handles → long service life
- Circular base: chair stability
- Maximum capacity: 200 kg

## ACCESSIBILITÉ ACCESSIBILITY

- Concept **Sit'n G0®** : position d'accueil à 50 cm du sol
- **Sit'n G0®** concept: welcome position at 50 cm from the ground



Design : Alain Duteil

Concept **Sit'n G0®** / **Sit'n G0®** concept



Le patient s'appuie sur les 2 poignées latérales et le fauteuil se met en position d'accueil. The patient positions his hands on the lateral grips and the seat lowers to facilitate the entry.



Le fauteuil reprend sa position sans aucune intervention du praticien. When the patient leans back, the chair automatically swings back to a comfortable position.



La **position d'urgence** peut être obtenue à n'importe quel moment tout en maintenant la position des bras par rapport au corps. Effortless, the **emergency position** is obtained at any time, without effort for the practitioner.



## CARACTÉRISTIQUES STANDARD

Hauteur fixe (assise 50 cm)  
et hauteur variable hydraulique (assise réglable de 51 à 71 cm)  
Structure et base circulaire en acier finition époxy gris nuage  
(sauf réf. 80010-01F et 80010-01R)  
2 poignées polyuréthane intégrées au niveau de l'assise  
Sellerie monobloc sans couture, revêtement M1  
mousse épaisseur 30 mm, densité 40 kg/m<sup>3</sup>  
2 appui-bras amovibles, incurvés sur rotules  
avec mousse et revêtement M1 thermoformé sans couture  
Système Sit'h G<sup>®</sup>  
Poids maximum du patient autorisé 200 kg  
(testé en statique à 500 kg)

## STANDARD FEATURES

Fixed height (seat at 50 cm)  
and hydraulic variable height from 51 to 71 cm  
Light grey epoxy covered steel for the base and structure  
(except ref. 80010-01F and 80010-01R)  
Two lateral polyurethane hand grips integrated to the seat  
One-piece structure seamless upholstery  
foam thickness 30 mm, density 40 kg/m<sup>3</sup>  
Two removable formed armrests. Swivel adjusting system.  
Seamless heat formed M1 covering  
Sit'h G<sup>®</sup> system  
200 kg patient weight capacity  
(tested at a static weight of 500 kg)



Modèles Models	Hauteur fixe base circulaire Fixed height circular base		Hauteur fixe base 4 roues ø 50 mm Fixed height base 4 castors ø 50 mm		Hauteur variable hydraulique Hydraulic variable height		Avec rotation With rotation	
80000-01F	●							
80000-01R	●						●	
80010-01F			●					
80010-01R			●				●	
80070-01R					●			●

## Optimiser l'espace Optimize space

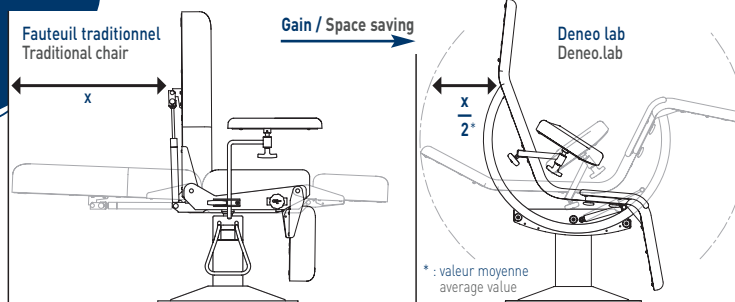

La rotation 360° permet  
au praticien de prélever  
sur l'un ou l'autre bras  
sans se déplacer.

The 360° rotation  
allows easy transition to  
the opposite side of the  
patient without moving.

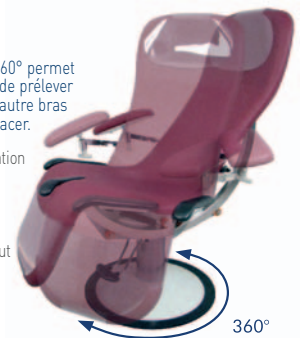

## Accessoires Accessories



167-10  
Porte-rouleau  
(long. maxi 50 cm, ø 20 cm)  
Paper roll holder  
(length max 50 cm, ø 20 cm)



964  
Plateau seul  
Stainless steel pan  
(240 x 180 x 30 mm)

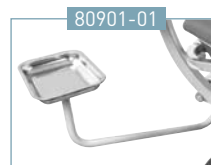

80901-01  
Plateau avec bras rigide pivotant (droite / gauche)  
S/S pan with swivelling arm (right / left)



80902-01  
Plateau avec bras flexible pivotant (droite / gauche)  
S/S pan with flexible swivelling arm (right / left)



80905-01  
Protection plastique (côté jambes)  
Plastic covering (leg section)



80920-01  
Support pour étaux (côté jambes ou tête)  
Clamp support (leg or head side)



80921-01  
Étau pour accessoires ø 16 mm  
Clamp for accessories ø 16 mm



80906-01  
Protection plastique (côté tête)  
Plastic covering (head section)



Lightec +80921-01  
Se référer à la documentation  
Refer to the literature



2985-01 +80921-01  
Tige porte-sérum autobloquant 2 crochets  
Auto-locking 2 hook IV pole

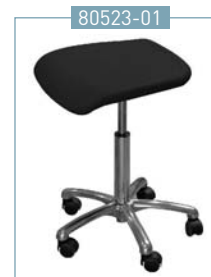

80523-01  
Tabouret  
Stool  
hauteur/height  
mini : 47 cm / maxi : 66 cm



80542-01  
Pouff  
Pouffe  
hauteur/height  
52 cm

Choix de selleries non-feu M1  
Choice of M1 fire retardant upholstery

Basic

32 - BLEU / BLUE

33 - VERT / GREEN

34 - JAUNE / YELLOW

35 - ROUGE / RED

36 - ORANGE / ORANGE

Trendy

62 - AZUR / AZURE

63 - CEDRAT / CEDRAT

64 - RAISIN / GRAPE

65 - LILAS / LILAC

66 - BONBON / SWEET

Classic

92 - MARINE / MARINE

93 - COTTAGE / COTTAGE

94 - MUSCADE / NUTMEG

95 - NÉVÉ / FIRN

96 - ÉTAIN / TIN

Noirs

56 - OBSCURE / DARKNESS

57 - ANTISTATIC / ANTISTATIC  
Non classé M1 / Not classified M1

Selleries RITTER  
RITTER upholstery

Non classé M1.  
Not classified M1.

C1 - NAVY

C2 - DUSTY BLUE

C3 - MOSS



### Hauteur fixe Fixed height

Poids net  
Net weight  
53 kg

Poids brut  
Gross weight  
67 kg

Volume 1,164 m<sup>3</sup>

### Hauteur variable hydraulique Hydraulic variable height

Poids net  
Net weight  
60 kg

Poids brut  
Gross weight  
74 kg

Volume 1,164 m<sup>3</sup>

### Hauteur fixe / Fixed height

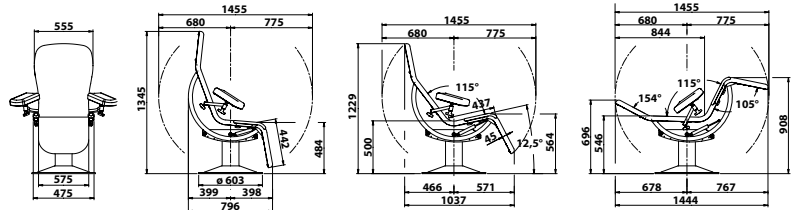

### Hauteur variable hydraulique / Hydraulic variable height

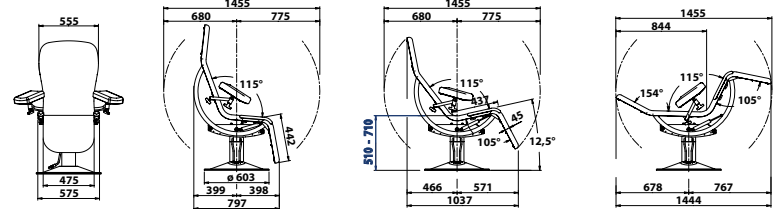

### Hauteur fixe sur base 4 roues / Fixed height with 4 castors base

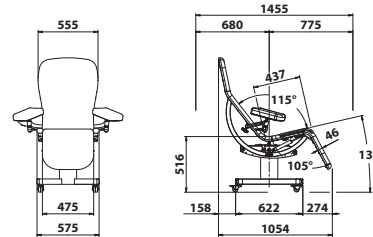

F005/FE-42/10

Midmark Europe SAS  
22, rue de Saint-Denis - 53500 Ernée  
www.promotal.com

